

PROBLEMI E SOLUZIONI

Problema	Possibili soluzioni
La plafoniera non si accende.	<ul style="list-style-type: none"> • Verificare la correttezza delle connessioni elettriche. • Verificare che la soglia del sensore crepuscolare sia impostata correttamente. • Controllare che la tensione di alimentazione sia compresa tra 220V e 240V AC.
La sensibilità del sensore di movimento è scarsa.	<ul style="list-style-type: none"> • Verificare che non ci siano oggetti davanti al sensore che possano disturbare il rilevamento. • Verificare che la plafoniera sia installata ad una altezza dal suolo compresa tra 1.8m e 2.5m.
La plafoniera non si spegne	<ul style="list-style-type: none"> • Assicurarsi che non ci siano persone o oggetti in movimento all'interno della distanza di rilevamento. • Verificare che il tempo di accensione non sia impostato sul valore massimo (5 minuti). • Controllare che la tensione di alimentazione sia compresa tra 220V e 240V AC

Nota: le immagini di questo libretto sono solo di riferimento, non sono contrattuali e possono differire dal prodotto reale.



SMALTIMENTO. Il simbolo del cassonetto barrato indica che alla fine della vita utile il prodotto deve essere raccolto separatamente dagli altri rifiuti. Pertanto, l'utilizzatore dovrà consegnare il prodotto completo di tutti i suoi componenti essenziali ai centri di raccolta differenziata dei rifiuti elettrici ed elettronici (RAEE). In alternativa, il prodotto può essere riportato al rivenditore al momento dell'acquisto di un nuovo prodotto dello stesso tipo, in ragione di uno a uno, oppure uno a zero per i prodotti di dimensioni minori di 25cm. Un'adeguata raccolta differenziata garantisce il recupero e il riutilizzo dei materiali impiegati nella fabbricazione del prodotto, contribuisce al rispetto dell'ambiente e ad evitare possibili effetti negativi sulla salute prevenendo l'inquinamento e riducendo il fabbisogno di materie prime.

AVVERTIMENTI	
<p>Energia elettrica è fonte di pericoli Prima di utilizzare questo prodotto assicuratevi che l'uso del medesimo avvenga nel rispetto delle disposizioni di legge afferenti la vostra ed altrui salute e sicurezza. Perciò è necessario utilizzare il prodotto secondo le regole, norme e disposizioni valide in materia di tutela della vostra salute e sicurezza, secondo le istruzioni, nella piena conformità delle condizioni prescritte in questa pubblicazione.</p>	<p>Persone inesperte, inconsapevoli e minori Vietato l'utilizzo ai bambini, alle persone non correttamente informate o non autosufficienti, senza la supervisione di un adulto che sia consapevole dell'utilizzo consoneo al prodotto. È vietato l'utilizzo diverso da quello indicato nelle istruzioni, o che va al di là dell'utilizzo proprio che potrebbe generare pericoli.</p>
<p>Uso non conforme prevedibile o imprevedibile Qualsiasi utilizzo diverso da quello indicato nelle istruzioni, o che va al di là dell'utilizzo indicato, viene considerato non conforme. Quindi difforme, improprio, imprevedibile cattivo utilizzo e per tali ragioni ad alto livello di pericolo. Di conseguenza solleva sin d'ora AlcaPower da ogni responsabilità.</p>	<p>Esclusione della responsabilità AlcaPower Distribuzione Srl declina qualsiasi genere di responsabilità in relazione a: <ul style="list-style-type: none"> • Il prodotto non viene utilizzato in modo conforme. • Le norme e regole di sicurezza non vengono rispettate. • Non viene tenuto conto di utilizzi errati e ragionevolmente prevedibili. • Il montaggio e/o il collegamento elettrico non vengono eseguiti correttamente. • Il corretto funzionamento non viene regolarmente controllato. • Vengono apportati tentativi di riparazioni e/o modifiche che alterano l'integrità al prodotto. </p>
<p>Ingiurie o lesioni gravi! Nel caso di collegamenti elettrici errati o inadatti! I collegamenti elettrici devono essere eseguiti con particolare attenzione, nel rispetto delle norme e regole afferenti alla propria salute e sicurezza personale.</p>	<p>Un errore potrebbe causare situazioni di grave pericolo! Prima, durante e dopo l'utilizzo i cavi, le spine e i connettori devono essere attentamente controllati affinché non sia presente un cortocircuito, siano integri e non ci siano fili scoperti o parti anche solo parzialmente danneggiate.</p>
<p>Gravi incidenti in caso di selezione delle funzioni e operazioni! <ul style="list-style-type: none"> • Nonostante le protezioni di cui è provvisto il prodotto, verificare che non si eseguano operazioni relative ad una selezione errata delle funzioni. • Scegliere le funzioni in modo tale che le protezioni di sicurezza possano agire in modo conforme. • Selezionare le funzioni nel modo determinato e descritto nelle istruzioni. • L'eventuale collegamento ad un altro apparecchio deve essere monitorato in modo da garantire la massima sicurezza. </p>	<p>Fate attenzione all'ambiente in cui state operando! Situazioni di pericolo potrebbero insorgere dalle persone, animali o materiali presenti nell'ambiente circostante in cui state utilizzando il prodotto. Umidità, gas, vapori, fumi, polveri, liquidi, rumore, vibrazioni, temperatura elevata, fulmini, possibili cadute di materiali, vibrazioni e atmosfere esplosive.</p>
<p>Interruzione e/o avvio intempestivi Situazioni di pericolo potrebbero insorgere in conseguenza di interruzioni o avvisi intempestivi e imprevisti delle funzioni operative del prodotto. Eseguire controlli e verifiche prima di dare l'avvio o interrompere le funzioni operative del prodotto.</p>	<p>Anomalie nelle funzioni operative! In presenza di funzioni operative del prodotto anomale è necessario interrompere tempestivamente l'operatività del prodotto. Consultare le istruzioni contenute nel libretto d'uso del prodotto.</p>
<p>Garanzia: Il prodotto è garantito nei termini della legge vigente. In caso di necessità rivolgetevi al punto vendita dove avete acquistato il prodotto. Assistenza e ricambi: l'assistenza sul prodotto e gli eventuali pezzi di ricambio sono garantiti fino a quando il prodotto è disponibile nel programma vendita di AlcaPower Distribuzione Srl.</p>	<p>DICHIARAZIONE DI CONFORMITÀ (Estratto) AlcaPower Distribuzione Srl dichiara che il prodotto è stato trovato conforme ai requisiti essenziali previsti dalle normative vigenti.</p>

ALCAPOWER®

PL15C

Plafoniera LED CURVA



Libretto per l'installatore



www.alcapower.com

INTRODUZIONE

Grazie per aver scelto un prodotto AlcaPower. Potete essere certi che il prodotto da voi acquistato è tra i migliori attualmente disponibili sul mercato. Leggete questo manuale molto attentamente e conservatelo per consultazioni future.

Questo prodotto è un una plafoniera LED intelligente dotata di sensore di presenza PIR e sensore crepuscolare, pratica, conveniente e sicura. La plafoniera è in grado di distinguere tra il giorno e la notte e si accende automaticamente quando rileva la presenza di persone permettendo di risparmiare energia.

FUNZIONAMENTO

- La plafoniera può distinguere tra il giorno e la notte. L'utilizzatore può regolare la soglia del sensore crepuscolare, per far funzionare la plafoniera con livelli diversi di luce ambientale.
- Posizionando la manopola del sensore crepuscolare in corrispondenza del simbolo del **sole**, soglia a 2000 lux, la plafoniera si accende in base al rilevamento di oggetti o persone in movimento, indipendentemente se è giorno o notte.
- Posizionando la manopola in corrispondenza del simbolo della **luna**, la plafoniera si accende solo di notte con luce ambientale minore di 3 lux in base al rilevamento di oggetti o persone in movimento.
- Intervallo di accensione selezionabile, da un minimo di 10±3sec fino ad un massimo di 5±1min.
- Dopo aver rilevato un movimento la plafoniera si accende. Se il sensore continua a rilevare movimenti la plafoniera rimane accesa. Se non vengono più rilevati movimenti, trascorso l'intervallo di accensione impostato, la plafoniera si spegne.

CARATTERISTICHE TECNICHE

Ingresso: 220-240V AC 81mA, 50/60Hz.

Potenza: 15W.

Fattore di potenza: >0.8.

Flusso luminoso: 1000lm.

Angolo del flusso: 130°.

Temperatura di colore: 4000K.

CRI: >80.

LLMF: 70%.

Vita utile: 50000h.

Cicli di accensione: 25000.

Soglia sensore crepuscolare regolabile: <3-2000 lux.

Angolo di rilevamento: 140°.

Altezza d'installazione: 1.8 - 2.5m.

Distanza di rilevamento: 9m max (24°C).

Intervallo di accensione regolabile: da 10±3sec a 5±1min.

Grado di protezione: IP54.

Temperatura lavoro: da -20 a 40°C.

Umidità di lavoro: <93%RH.

Peso: 360g circa.



CLASSE II

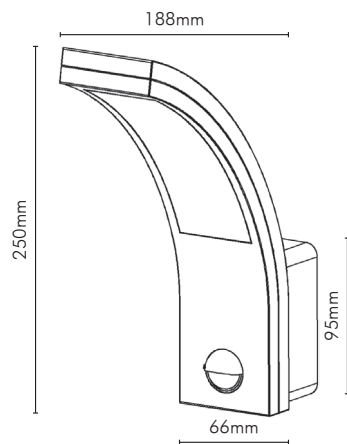

AVVERTENZA

Leggete attentamente le prescrizioni di sicurezza riportate di seguito. Gli apparecchi elettrici devono essere installati, messi in funzione e riparati solo da personale specializzato. Fare riferimento alla normativa vigente per l'installazione di questo prodotto. AlcaPower Distribuzione Srl non si assume nessuna responsabilità per le conseguenze derivanti dall'uso di questo prodotto.

Non installare ne mettere in funzione il prodotto se una o più parti appaiono danneggiate. Il mancato rispetto di questa avvertenza può provocare gravi infortuni o lesioni letali, danni al prodotto e ad altri beni.

Attenzione: il mancato rispetto delle seguenti avvertenze può comportare lesioni gravi anche letali.

- Verificare che la tensione e la corrente d'ingresso del prodotto siano compatibili con l'impianto elettrico a cui verrà installato.
- Prima di intervenire su questo dispositivo scollegarlo dalla rete elettrica. Per verificare l'effettiva interruzione dell'alimentazione utilizzare sempre un adeguato dispositivo di rilevamento della tensione.
- Prima di procedere con ispezioni visuali, prove e interventi di manutenzione sull'apparecchio, scollegare tutte le fonti di corrente e di tensione.
- Tener conto di eventuali pericoli, indossare dispositivi di protezione personale e ispezionare accuratamente la zona di lavoro per verificare di non aver lasciato utensili e altri oggetti.

- Il buon funzionamento del dispositivo dipende dalla correttezza delle operazioni di manipolazione, installazione e utilizzo. Il mancato rispetto delle esigenze fondamentali d'installazione può comportare lesioni alle persone, oltre che danni alle apparecchiature elettriche e ad altri beni.

AVVERTENZA. Questo prodotto è destinato solamente alla vendita ad installatori professionisti; non è adatto alla vendita a persone sprovviste delle competenze necessarie alla sua manipolazione e installazione.

INSTALLAZIONE DELLA PLAFONIERA

Avvertenza: scollegare la tensione di rete prima di maneggiare i fili dell'impianto al quale si vuole collegare la plafoniera LED.



1. Individuare la posizione in cui installare il prodotto, scegliendo una superficie piana e regolare.
2. Svitare la vite nella parte inferiore della plafoniera e togliere il coperchio (vedi Figura 1).
3. Far passare il cavo di collegamento dell'impianto attraverso il foro nel coperchio utilizzando il passacavo in dotazione.
4. Collegare i fili dell'impianto, fase (L) e neutro (N), ai morsetti di alimentazione della plafoniera (vedi Figura 2).
Nota: il filo di fase va collegato al morsetto contrassegnato con la lettera L e il filo di neutro va collegato al morsetto contrassegnato con la lettera N.
5. Fissare il coperchio nella posizione prescelta utilizzando le viti e i tasselli in dotazione.
6. Riavvitare il coperchio alla plafoniera e testare il prodotto come descritto nella sezione **TEST DEL PRODOTTO**.
7. Ridare tensione all'impianto e regolare il tempo di accensione (TIME) e la soglia del sensore crepuscolare (LUX) secondo le proprie necessità.
8. Ora la plafoniera è installata e funzionante.



Figura 1



Figura 2

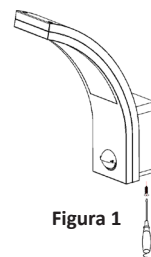

Figura 3

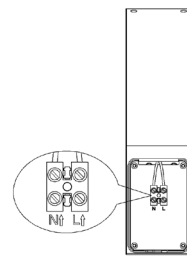

Altezza d'installazione

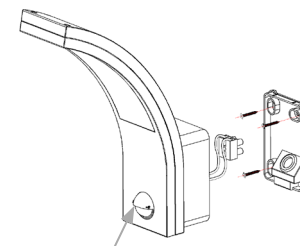
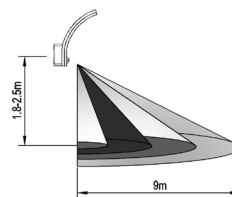
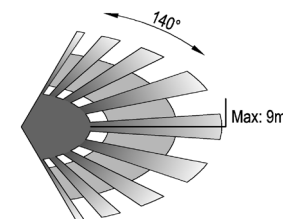

Distanza di rilevamento

Nota: le manopole di regolazione sono posizionate nella parte superiore del sensore dietro il coperchietto mobile.

TEST DEL PRODOTTO

1. Utilizzando un cacciavite a testa piatta girare la manopola di regolazione **TIME** in senso antiorario portandola al minimo. Girare la manopola di regolazione **LUX** in senso orario portandola sul massimo (simbolo del **sole**).
2. Dare tensione all'impianto a cui collegata la plafoniera. Dopo circa 30 secondi di 'riscaldamento' la plafoniera è pronta a funzionare e, se il sensore di presenza rileva dei movimenti, la plafoniera si accende. Quando il sensore non rileva più movimenti la plafoniera si spegne entro 10±3sec.
3. Girare la manopola di regolazione **LUX** in senso antiorario portandola sul minimo (simbolo della **luna**). Se la luce ambientale è superiore ai 3 lux, la plafoniera rimane spenta. Se la luce ambientale è inferiore ai 3 lux, la plafoniera si accende se il sensore rileva dei movimenti. Quando il sensore non rileva più movimenti la plafoniera si spegne entro 10±3sec.

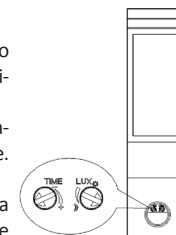

Figura 4