

AlcaPower®

PJ-2 Avviatore di Emergenza 12V 2000A per Auto e Moto



Libretto per l'utente



www.alcapower.com

INTRODUZIONE

Grazie per aver scelto un prodotto AlcaPower. Potete essere certi che il prodotto da voi acquistato è tra i migliori attualmente disponibili sul mercato. Leggete questo manuale molto attentamente e conservatelo per consultazioni future.

AlcaPower **PJ-2** è un avviatore d'emergenza per veicoli con batteria d'avviamento a 12V, intelligente, leggero, compatto e dotato di indicatori luminosi a LED per la visualizzazione delle informazioni di stato. In aggiunta, l'avviatore è anche dotato di una uscita USB 5V 2.4A, utile per alimentare e ricaricare vari dispositivi digitali, di una lanterna d'emergenza con luce LED ad alta intensità e luce rossa intermittente per la segnalazione di situazioni di pericolo.

AlcaPower **PJ-2** è un avviatore di terza generazione costruito con tecnologia Quick Discharge Start Power (QDSP). A pari capacità di batteria, un avviatore QDSP è in grado di erogare una corrente d'avvio superiore di 3/5 volte rispetto a quella erogata da un avviatore con batteria al litio di seconda generazione. Inoltre, la tecnologia QDSP garantisce buone capacità d'avviamento anche a basse temperature.

CARATTERISTICHE PRINCIPALI

- Avviatore d'emergenza per veicoli con batteria d'avviamento a 12V.
- Tecnologia QDSP.
- Adattatore da rete per la ricarica in dotazione.
- Protetto contro l'inversione di polarità, il cortocircuito delle pinze, la sotto-tensione e la sovratemperatura.
- Dotato di uscita USB 5V 2.4A per alimentare/caricare dispositivi digitali come smartphone, tablet ecc.
- Lanterna a LED ad alta intensità utilizzabile sia come luce d'emergenza, come luce lampeggiante, luce lampeggiante messaggio SOS e luce rossa lampeggiante per segnalare situazioni di pericolo.
- Dotato di piedini calamitati.



MANUTENZIONE

- Prima di ogni utilizzo verificare che l'avviatore e i cavi non siano danneggiati, e che le pinze siano pulite e prive di segni di corrosione.
- Tenere pulito l'avviatore utilizzando un panno morbido evitando di usare liquidi corrosivi e solventi.
- **Ricaricare l'avviatore ogni 6 mesi** per mantenere la batteria interna in piena efficienza.

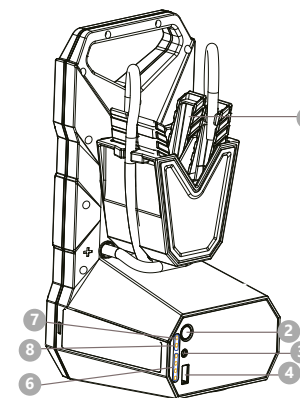
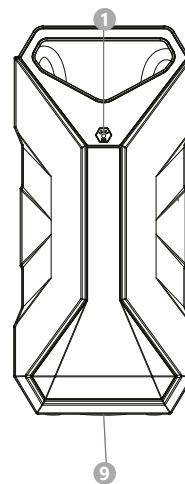

- 1 Pulsante ON/OFF lanterna LED.
- 2 Pulsante di accensione avviatore.
- 3 Ingresso adattatore 18V DC 1A.
- 4 Uscita USB 5V DC 2.4A.
- 5 Pinze per la connessione alla batteria.
- 6 Indicatori LED per lo stato di carica della batteria interna (20% 50% 75% 100%).
- 7 LED verde che indica una **condizione di funzionamento normale** dell'avviatore.
- 8 LED rosso che indica una **condizione di lavoro** dell'avviatore **con anomalie di funzionamento (Fault)**.
- 9 Piedini calamitati.

- Se rilevate l'emissione straordinaria di odore, rumori o perdite di liquidi, rimuovere immediatamente il pacco batteria e avviarlo allo smaltimento in osservanza delle regole e leggi.
- I pacchi batteria contengono sostanze tossiche. Non smaltire le batterie usate con altri rifiuti solidi urbani. Smaltire i pacchi batteria esausti o inutilizzabili in conformità con le norme vigenti negli appositi siti per lo smaltimento. Durante le fasi per lo smaltimento coprire i terminali elettrici del pacco batteria con nastro isolante per evitare corto circuiti.

ACCESSORI IN DOTAZIONE



Cavetto USB / USB Type-C



Adattatore da casa

RICARICA DELL'AVVIATORE

La carica della batteria interna dell'avviatore deve essere eseguita precedentemente il **primo utilizzo del prodotto**. In qualsiasi caso **ricaricare la batteria dell'avviatore almeno ogni sei mesi**.

1. Verificare che la presa di rete elettrica AC alla quale si intende collegare l'adattatore da casa sia conforme alle caratteristiche tecniche d'ingresso dell'adattatore.
2. Innestare lo spinotto presente alla fine del cavo di uscita dell'adattatore da casa nell'ingresso per la carica della batteria interna ③.
3. Inserire l'adattatore nella presa della rete elettrica AC.
4. Gli indicatori LED dello stato di carica ⑥ inizieranno a lampeggiare uno ad uno indicando il livello di carica della batteria.
5. Quando tutti gli indicatori LED dello stato di carica saranno illuminati in maniera fissa la batteria è carica e l'avviatore è pronto all'uso.
6. Una volta completato il processo di carica, i LED dello stato di carica rimangono tutti accesi fissi per alcuni secondi, dopodiché si spengono.

NOTA:

- Una volta che la batteria dell'avviatore è carica scollegarlo dall'adattatore.
- Durante la fase di carica non è possibile utilizzare l'avviatore per mettere in moto un veicolo.
- La carica può durare fino a 5 ore in base allo stato di carica della batteria.

Indicatori LED	1 LED acceso	2 LED accesi	3 LED accesi	4 LED accesi
Livello di carica della batteria interna	20%	50%	75%	100%

AVVERTIMENTO. La tecnologia costruttiva delle batterie Li-Ion non garantisce una sicurezza intrinseca del 100%, per tanto i rischi di esplosione o incendio non sono eliminabili. Per questo motivo, durante la carica, **l'avviatore non deve essere mai lasciato incustodito.**

UTILIZZO COME AVVIATORE

1) Collegare le pinze dell'avviatore alla batteria del veicolo, facendo attenzione a collegare la pinza rossa al polo positivo (+) della batteria e la pinza nera al polo negativo (-) della batteria.

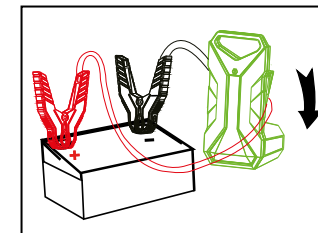

2) Accendere l'avviatore utilizzando il pulsante di accensione ② posto sul retro.

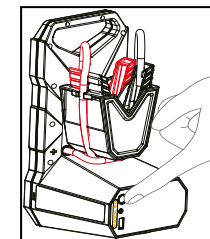

3) Una volta premuto il pulsante di accensione, i LED indicatori dello stato di carica della batteria si accendono, indicando la percentuale di carica della batteria interna dell'avviatore. Se l'avviatore è pronto a funzionare correttamente, il LED verde ⑦ lampeggia per circa 30 secondi dopodiché si spegne. Il LED rosso ⑧, posto sotto al LED verde, rimane spento. Se l'avviatore non è in grado di garantire l'avviamento del veicolo in sicurezza, il LED rosso ⑧ si accende in maniera fissa o lampeggia. **ATTENZIONE: non** procedere all'avviamento del veicolo se il LED rosso è acceso o lampeggiante.

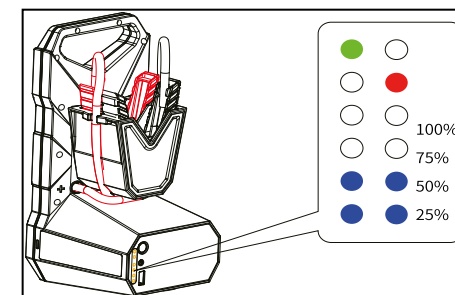

ATTENZIONE: non procedere all'avviamento del veicolo se la carica della batteria interna è inferiore al 50% (almeno 2 LED accesi). Procedere alla ricarica dell'avviatore prima di tentare l'avvio del veicolo.

4) Procedere all'avviamento del motore del veicolo. Se il motore del veicolo non si accende, attendere almeno 30 secondi prima di tentare nuovamente l'avviamento ripetendo il punto 2).

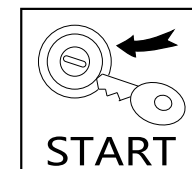

4) Una volta che il motore del veicolo è stato avviato, premere il pulsante sul retro dell'avviatore per spegnerlo e scollegarlo dalla batteria entro 30 secondi.

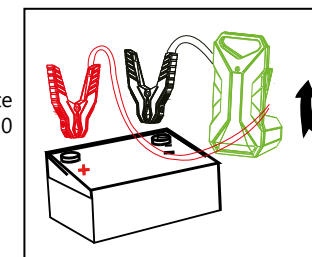

UTILIZZO COME POWERBANK

L'avviatore è dotato di una uscita USB 5V 2.4A utile per alimentare e ricaricare vari dispositivi digitali come smartphone, tablet, videocamere, lettori MP3/MP4 e altri dispositivi portatili.

Assicuratevi che il vostro dispositivo sia compatibile con l'uscita USB 5V 2.4A dell'avviatore prima di collegarlo a quest'ultimo. Per effettuare il collegamento è possibile utilizzare il cavo USB/Type-C in dotazione all'avviatore, oppure il cavetto in dotazione al dispositivo da ricaricare.

1. Prendere il cavetto USB/Type-C e inserire il connettore USB del cavetto nella presa d'uscita USB dell'avviatore ❶; collegare il connettore Type-C al dispositivo da ricaricare.

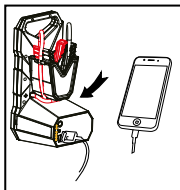

2. Premere il pulsante di accensione dell'avviatore ❷. I LED indicatori dello stato di carica si accendono, indicando la capacità residua della batteria interna del caricatore, e la porta d'uscita USB si attiva procedendo alla ricarica del vostro dispositivo.

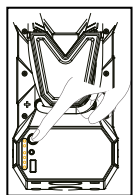

Nota: una volta che il vostro dispositivo è carico al 100% l'avviatore scollega la porta d'uscita USB eliminando i rischi di sovraccarica.

Nota: se il dispositivo che viene collegato è già carico al 100%, quindi non assorbe corrente, l'avviatore non attiva la porta USB.

UTILIZZO DELLA LANTERNA LED

Per accendere la lanterna tenere premuto per 2/3 secondi il pulsante ON/OFF della lanterna a LED ❶. Premendo nuovamente il pulsante ON/OFF si avvia la funzione di lampeggio del segnale SOS. Premendo il pulsante ON/OFF una terza volta si avvia la funzione di lampeggio regolare (funzione Flash). Tenere premuto il pulsante ON/OFF per 2/3 secondi per spegnere la lanterna.

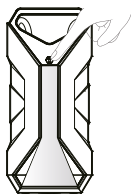

LANTERNA LED

UTILIZZO LUCE ROSSA SEGNALE DI EMERGENZA

Per attivare la funzione di luce rossa lampeggiante per la segnalazione di pericoli, premere due volte in successione il pulsante ON/OFF della lanterna a LED ❶, tenendo premuto il pulsante circa mezzo secondo ogni volta. Per spegnere la luce rossa lampeggiante, premere nuovamente due volte in successione il pulsante ON/OFF.

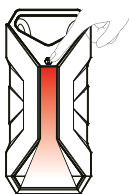

LUCE ROSSA DI SEGNALAZIONE EMERGENZA

PRESCRIZIONI DI SICUREZZA

- Per evitare situazioni di pericolo non mettere in corto circuito le pinze dell'avviatore.
- Rispettare la polarità della batteria del vostro veicolo: pinza rossa al polo positivo (+), pinza nera al polo negativo (-).
- Caricare la batteria interna dell'avviatore almeno una volta **ogni 6 mesi**.
- Utilizzare l'avviatore solo con veicoli dotati di batteria d'avviamento con tensione nominale di 12V. Non tentare di utilizzare l'avviatore con altri tipi di batterie, si rischia di danneggiare il prodotto e di provocare gravi danni alle persone e alle cose.
- La temperatura di funzionamento deve essere compresa tra -20°C e 60°C. Al di sopra o al di sotto di queste temperature le prestazioni dell'avviatore possono risultare ridotte.
- Una volta che il motore del vostro veicolo si è acceso rimuovere immediatamente le pinze dalla batteria.
- Assicurarsi sempre che le pinze dell'avviatore siano elettricamente e meccanicamente connesse alla batteria del veicolo.
- Assicurarsi che i poli della batteria del veicolo siano ben puliti, privi di ruggine o incrostazioni per solfatazione.
- Dopo al massimo 5 tentativi d'avvio del veicolo scollegare l'avviatore e verificare lo stato della batteria.
- Riporre l'avviatore in un luogo asciutto, tenerlo lontano da umidità e da materiali e componenti corrosivi.
- Prima di pulire l'avviatore scollegarlo da qualsiasi dispositivo, batteria o sorgente d'alimentazione.
- Se l'avviatore si presenta gonfio, con perdite di liquido oppure emette un cattivo odore è bene cessarne immediatamente l'utilizzo e rivolgersi al proprio rivenditore di fiducia.
- Evitare di sottoporre l'avviatore a urti o cadute rovinose. Tenerlo lontano dall'acqua, da sorgenti di calore e dal fuoco.
- **Pericolo di scossa.** Non connettere le pinze alla batteria dopo aver premuto il bottone di accensione dell'avviatore. Le pinze vanno sempre connesse prima di iniziare la procedura d'avviamento.
- **Pericolo di scossa.** Tenere il dispositivo fuori dalla portata dei bambini. Non inserire oggetti nell'ingresso per il caricabatteria o la porta USB. Non tentare di aprire l'avviatore.
- **Pericolo di esplosione.** Non utilizzare l'avviatore nelle vicinanze di gas, sostanze o vapori infiammabili.
- **Pericolo d'incendio.** Non schiacciare o forare l'avviatore. Non mettere in cortocircuito le pinze.
- Non toccare i cavi e le pinze immediatamente dopo l'uso, potrebbero essere molto caldi.
- Non indossare oggetti metallici come anelli, braccialetti, collane ed orologi durante l'utilizzo dell'avviatore.
- L'avviatore contiene una batteria Li-Ion ricaricabile. La batteria è interna e non può essere sostituita dall'utilizzatore. Per lo smaltimento della batteria attenersi alle normative vigenti nel luogo di utilizzo.
- Bambini, persone con facoltà fisiche e intellettive ridotte e persone non adeguatamente istruite non devono utilizzare questo prodotto.

PRECAUZIONI INERENTI L'UTILIZZO DELLE BATTERIE Li-Ion

Prima di utilizzare l'avviatore, le seguenti istruzioni di sicurezza riguardanti le batterie Li-Ion devono essere pienamente comprese e osservate. In caso contrario rivolgetevi al venditore per avere maggiori ragguagli.

- Non gettare mai il pacco batteria nel fuoco o nell'acqua, ciò potrebbe causare l'esplosione del pacco batteria.
- Non riscaldare mai il pacco batteria, ciò potrebbe causare l'esplosione del pacco batteria o la perdita di liquidi tossici e corrosivi.
- Non smontare il pacco batteria, ciò potrebbe causare perdite di soluzione alcalina o altra sostanza elettrolitica che potrebbero causare ingiurie e danni di varia natura.
- Non deformare, comprimere, calpestare o battere il pacco batteria per alcun motivo.
- Al fine di evitare lesioni personali, incendi, danneggiamenti o esplosioni non cortocircuitare mai i contatti terminali del pacco batteria, né portare i terminali a contatto con altri oggetti in metallo.
- Non piantare un chiodo nel pacco batteria. Mai colpire, calpestare o sottoporre a urti il pacco batteria.
- Verificare sempre che la temperatura operativa sia compresa tra i 5°C e i 35°C prima di caricare il pacco batteria. La perdita di soluzione alcalina o il deterioramento del pacco batteria può verificarsi se questo avvertimento non viene osservato attentamente.
- Non esporre mai il pacco batteria a liquidi o umidità. Non esporre il pacco batteria alla luce diretta del sole. Non conservare o utilizzare la batteria in un veicolo non ventilato in cui vi sia una temperatura interna eccessiva.
- In caso di fuoriuscita di liquido dal pacco batteria, lavare immediatamente la porzione che accidentalmente è venuta in contatto con il liquido. Rimuovere il materiale che è venuto a contatto coi vestiti e lavare immediatamente con un detergente sintetico.

AVVERTIMENTI SPECIFICI PER LA FUNZIONE AVVIATORE

- Per non danneggiare il sistema d'avviamento del veicolo, o surriscaldare l'avviatore, ogni tentativo di accensione del motore non deve durare più di 3 secondi.
- L'avviatore è dotato di un meccanismo di sicurezza che limita l'erogazione di energia alle pinze ad un periodo di pochi secondi, dopodiché l'uscita collegata alle pinze viene disattivata.
- Se, per una qualsiasi ragione, le pinze si staccano dalla batteria o vengono a contatto tra di loro, il meccanismo di protezione di cui è dotato l'avviatore stacca l'uscita a cui è collegato il cavo con le pinze.
- Una volta avviato con successo il veicolo scollegare le pinze dalla batteria.
- Evitare di far venire a contatto le pinze dell'avviatore tra di loro.
- Non utilizzare l'avviatore a temperature inferiori a -20°C o superiori a 60°C.
- Con temperature inferiori a -10°C le prestazioni della batteria Li-Ion diminuiscono in maniera sensibile.
- Caricare l'avviatore almeno una volta ogni 6 mesi.
- Le pinze in dotazione sono state appositamente progettate per garantire un'ottima presa, un trasferimento completo e sicuro dell'energia minimizzando al minimo le perdite energetiche.

CARATTERISTICHE TECNICHE

Batteria interna	Li-Ion 59.2Wh
Ingresso per la carica della batteria	18V DC 1A
Tempo massimo di ricarica	5 ore
Cicli di carica	1000
Uscita USB	5V DC 2.4A
Tensione nominale d'uscita dell'avviatore	12V DC
Corrente nominale	1000A
Corrente di spunto	2000A
Temperatura di esercizio	da -20°C a 60°C
Protezioni avviatore (*)	Inversione di polarità e cortocircuito delle pinze, sottotensione e sovratensione alle pinze; sovratemperatura.
Protezione sottotensione alle pinze	Quando la tensione della batteria è minore di 10V
Protezione sovratensione alle pinze	Quando la tensione alle pinze è maggiore di 16.8V DC
Protezione sovratemperatura	Quando la temperatura è maggiore di 60°C
Grado di protezione	IP30
Peso	1410g circa

(*) **Nota:** quanto entrano in funzione le protezioni il LED rosso lampeggia oppure è acceso fisso e la luce rossa della lanterna si accende.

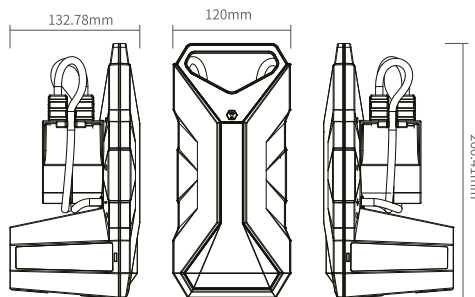

AVVERTIMENTI	
<p>L'energia elettrica è fonte di pericoli Prima di utilizzare questo prodotto assicuratevi che l'uso del medesimo avvenga nel rispetto delle disposizioni di legge afferenti la vostra ed altrui salute e sicurezza. Perciò è necessario utilizzare il prodotto secondo le regole, norme e disposizioni valide in materia di tutela della vostra salute e sicurezza, secondo le istruzioni, nella piena conformità delle condizioni prescritte in questa pubblicazione.</p>	<p>Persone inesperte, inconsapevoli e minori Vietato l'utilizzo ai bambini, alle persone non correttamente informate o non autosufficienti, senza la supervisione di un adulto che sia consapevole dell'utilizzo consono al prodotto. E' vietato l'utilizzo diverso da quello indicato nelle istruzioni, o che va al di là dell'utilizzo proprio che potrebbe generare pericoli.</p>
<p>Uso non conforme prevedibile o imprevedibile Qualsiasi utilizzo diverso da quello indicato nelle istruzioni, o che va al di là dell'utilizzo indicato, viene considerato non conforme. Quindi difforme, improprio, imprevedibile cattivo utilizzo e per tali ragioni ad alto livello di pericolo. Di conseguenza solleva sin d'ora AlcaPower da ogni responsabilità.</p>	<p>Esclusione della responsabilità AlcaPower Distribuzione Srl declina qualsiasi genere di responsabilità in relazione a:</p> <ul style="list-style-type: none"> • Il prodotto non viene utilizzato in modo conforme. • Le norme e regole di sicurezza non vengono rispettate. • Non viene tenuto conto di utilizzi errati e ragionevolmente prevedibili. • Il montaggio e/o il collegamento elettrico non vengono eseguiti correttamente. • Il corretto funzionamento non viene regolarmente controllato. • Vengono apportati tentativi di riparazioni e/o modifiche che alterano l'integrità al prodotto.
<p>Ingiurie o lesioni gravi! Nel caso di collegamenti elettrici errati o inadatti! I collegamenti elettrici devono essere eseguiti con particolare attenzione, nel rispetto delle norme e regole afferenti alla propria salute e sicurezza personale.</p>	<p>Un errore potrebbe causare situazioni di grave pericolo! Prima, durante e dopo l'utilizzo i cavi, le spine e i connettori devono essere attentamente controllati affinché non sia presente un cortocircuito, siano integri e non ci siano fili scoperti o parti anche solo parzialmente danneggiate.</p>
<p>Gravi incidenti in caso di selezione delle funzioni e operazioni!</p> <ul style="list-style-type: none"> • Nonostante le protezioni di cui è provvisto il prodotto, verificare che non si eseguano operazioni relative ad una selezione errata delle funzioni. • Scegliere le funzioni in modo tale che le protezioni di sicurezza possano agire in modo conforme. • Selezionare le funzioni nel modo determinato e descritto nelle istruzioni. • L'eventuale collegamento ad un altro apparecchio deve essere monitorato in modo da garantire la massima sicurezza. 	<p>Fate attenzione all'ambiente in cui state operando! Situazioni di pericolo potrebbero insorgere dalle persone, animali o materiali presenti nell'ambiente circostante in cui state utilizzando il prodotto. Umidità, gas, vapori, fumi, polveri, liquidi, rumore, vibrazioni, temperatura elevata, fulmini, possibili cadute di materiali, vibrazioni e atmosfere esplosive.</p>
<p>Interruzione e/o avvio intempestivi! Situazioni di pericolo potrebbero insorgere in conseguenza di interruzioni o avvisi intempestivi e imprevisti delle funzioni operative del prodotto. Eseguire controlli e verifiche prima di dare l'avvio o interrompere le funzioni operative del prodotto.</p>	<p>Anomalie nelle funzioni operative! In presenza di funzioni operative del prodotto anomale è necessario interrompere tempestivamente l'operatività del prodotto. Consultare le istruzioni contenute nel libretto d'uso del prodotto.</p>
<p>Garanzia: Il prodotto è garantito nei termini della legge vigente. In caso di necessità rivolgetevi al punto vendita dove avete acquistato il prodotto. Assistenza e ricambi: l'assistenza sul prodotto e gli eventuali pezzi di ricambio sono garantiti fino a quando il prodotto è disponibile nel programma vendita di AlcaPower Distribuzione Srl.</p>	<p>DICHIARAZIONE DI CONFORMITA' (Estratto) AlcaPower Distribuzione Srl dichiara che il prodotto è stato trovato conforme ai requisiti essenziali previsti dalle normative vigenti.</p>

Nota: le immagini di questo libretto sono solo di riferimento, non sono contrattuali e possono differire dal prodotto reale.



SMALTIMENTO. Il simbolo del cassonetto barrato indica che alla fine della vita utile il prodotto deve essere raccolto separatamente dagli altri rifiuti. Pertanto, l'utilizzatore dovrà consegnare il prodotto completo di tutti i suoi componenti essenziali ai centri di raccolta differenziata dei rifiuti elettrici ed elettronici (RAEE). In alternativa, il prodotto può essere riportato al rivenditore al momento dell'acquisto di un nuovo prodotto dello stesso tipo, in ragione di uno a uno, oppure uno a zero per i prodotti di dimensioni minori di 25cm. Un'adeguata raccolta differenziata garantisce il recupero e il riutilizzo dei materiali impiegati nella fabbricazione del prodotto, contribuisce al rispetto dell'ambiente e ad evitare possibili effetti negativi sulla salute prevenendo l'inquinamento e riducendo il fabbisogno di materie prime.