

Ricaricabile Ermetica Piombo EV 12V 22Ah



8059174950774

Codice **206013**
Modello **AP22EV12**



INTRODUZIONE

Le batterie industriali cicliche AlcaPower sono realizzate con tecnologia AGM (Absorbent Glass Mat), piastre e materiale elettrolita ad alte prestazioni. Sono la soluzione ideale per le applicazioni di trazione nel campo dei veicoli elettrici leggeri, come ad esempio gli scooter elettrici e le bici elettriche.

APPLICAZIONI PRINCIPALI

- Bici elettriche.
- Scooter elettrici.
- Golf cart.
- Veicoli elettrici leggeri.

CARATTERISTICHE GENERALI

- Batteria sigillata senza manutenzione.
- Lunga vita di servizio: in condizioni standard, a 80%DOD può sostenere fino a 800 cicli di carica/scarica.
- Ottime prestazioni anche alle basse temperature.
- Eccezionale robustezza nel sopportare scariche profonde.
- Caratterizzata da bassissima autoscarica.
- Costruita con materiali di alta qualità e affidabilità.
- Ottimo design che permette di installare la batteria in diverse posizioni.

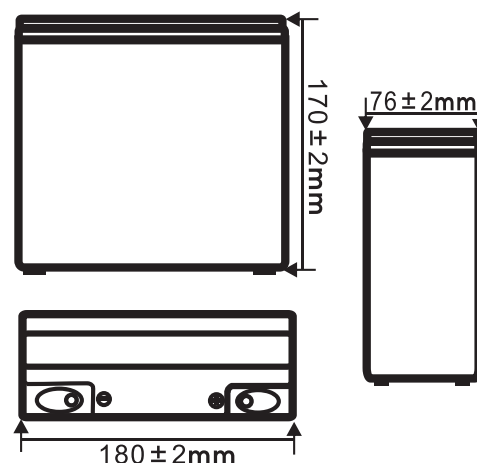

CARATTERISTICHE TECNICHE

Capacità (25°C)	2h (11A, 10.5V)	3h (7.66A, 10.5V)	5h (5A, 10.5V)	10h (2.8A, 10.5V)	20h (1.65A, 10.5V)
	22Ah	23Ah	25Ah	28Ah	33Ah
Resistenza interna	circa 11mΩ a 25°C con batteria carica al 100%				
Autoscarica	3% della capacità al mese (25°C)				
Vita di progetto	10 anni				
Capacità in relazione alla temperatura	40°C	25°C	0°C	-15°C	
	102%	100%	85%	65%	
Corrente di scarica massima (25°C)	Cycle Use			Float Use	
	14.4-14.8V (-30mV/°C) max, Corrente: 6.6A			13.50-13.8V (-20mV/°C)	
Temperatura di lavoro	Scarica			Carica	
	-35°C ~ 50°C			-15°C ~ 40°C	
Dimensioni	Lunghezza	Larghezza		Altezza	
	180±2mm	76±2mm		170±2mm	
Terminali	a vite φ9.8 - M5				
Peso	6.8±0.1Kg				

MATERIALE COSTRUTTIVO

Componente	Piastra positiva	Piastra negativa	Contenitore	Coperchio	Valvola di sicurezza	Terminali	Separatore	Elettrolita
Materiale	Diossido di piombo	Piombo	ABS	ABS	Gomma	Rame	Fibra di vetro	Acido Solforico

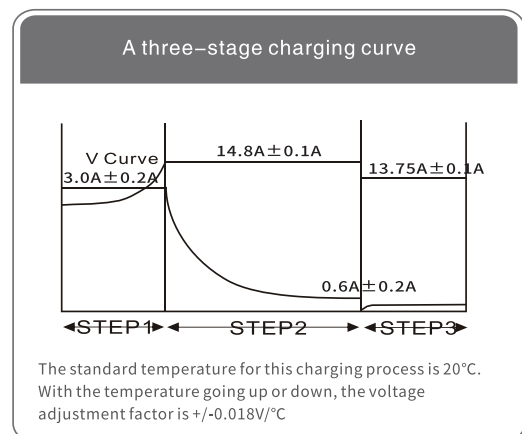
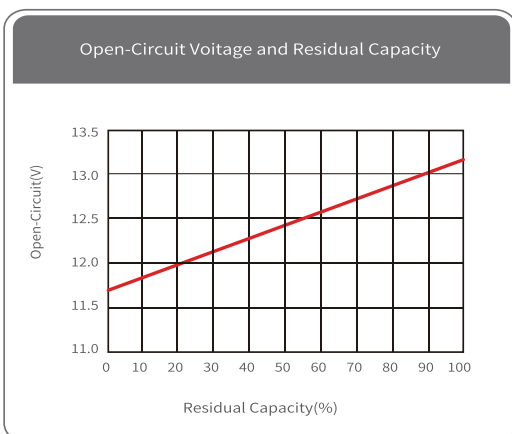
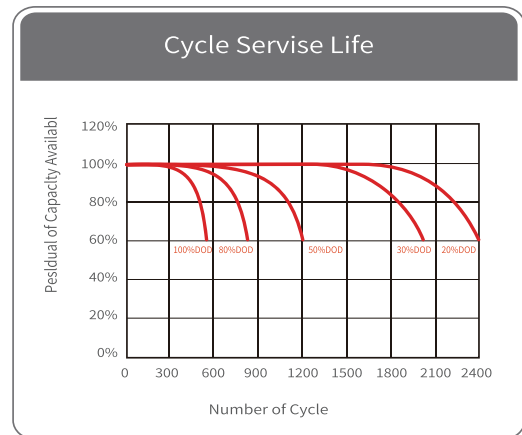
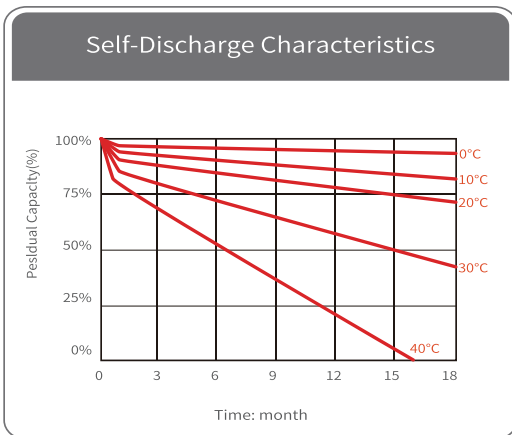
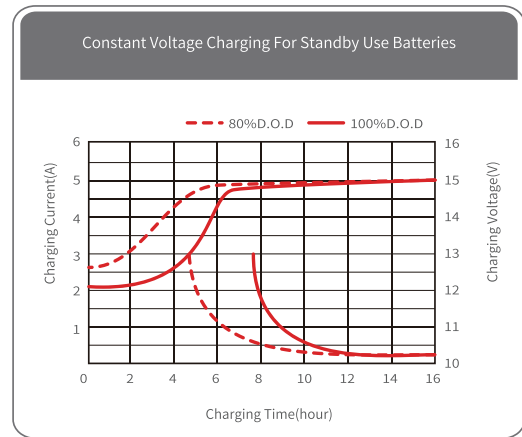
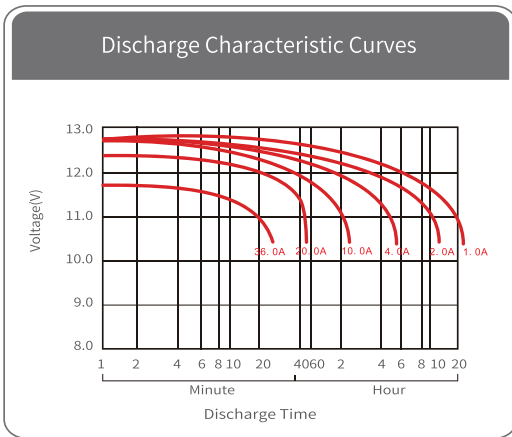

AVVERTENZE DI SICUREZZA

Per favore leggete attentamente i seguenti avvertimenti riguardanti l'utilizzo e la gestione corretta e sicura della batterie al piombo AGM.

Avvertenze generali:

- Acido solforico: le batterie AGM contengono acido solforico, una sostanza corrosiva. In caso di contatto con la pelle o gli occhi, sciacquare abbondantemente con acqua e consultare immediatamente un medico.
- Ventilazione: durante la carica, soprattutto di più batterie contemporaneamente, assicurarsi di avere un'adeguata ventilazione per disperdere i gas prodotti.
- Guanti e protezioni: indossare sempre guanti protettivi e occhiali di sicurezza quando si maneggiano le batterie.
- Posti sicuri: installare le batterie in luoghi asciutti, ben ventilati e lontano da fonti di calore.
- Polarità: rispettare sempre la polarità positiva (+) e negativa (-) durante il collegamento. Un collegamento errato può danneggiare la batteria e altri componenti del sistema.
- Mai colpire, calpestare o sottoporre a urti la batteria.
- Tenere la batteria lontano dai bambini, dalle persone non correttamente informate sull'utilizzo di batterie AGM o con ridotte capacità cognitive.
- Non utilizzare questa batteria con altre di tipo e/o formato diverso ne capacità diversa.

Installazione:

- Supporto solido: assicurarsi che il supporto su cui si installa la batteria sia solido e in grado di sostenere il peso.
- Collegamenti sicuri: stringere bene i collegamenti per evitare surriscaldamenti e perdite.
- Protezione: proteggere i terminali della batteria da cortocircuiti con appositi coprimorsetti.
- Cavi adeguati: utilizzare cavi di sezione adeguata alla corrente assorbita e generata dalla batteria.

Utilizzo:

- Carica: utilizzare un caricabatterie specifico per batterie al piombo AGM e seguire attentamente le istruzioni del produttore. Non superare mai la corrente e la tensione di carica massima dichiarate nella tabella **CARATTERISTICHE TECNICHE**.
- Scarica: evitare scariche profonde e prolungate per non danneggiare la batteria.
- Temperatura: le batterie AGM funzionano meglio a temperature moderate. Evitare temperature estreme.
- Manutenzione: controllare periodicamente i collegamenti e la tensione della batteria.
- Sostituzione: sostituire le batterie quando la loro capacità diminuisce significativamente.

Avvertenze specifiche per batterie AGM:

- Posizionamento: le batterie AGM possono essere installate in qualsiasi posizione, ma è preferibile mantenerle in posizione verticale.
- Vibrazioni: evitare di sottoporre le batterie a vibrazioni eccessive.
- Cortocircuiti: i cortocircuiti possono causare esplosioni e incendi.

Informazioni aggiuntive:

- Normative: rispettare le normative vigenti sulla sicurezza e lo smaltimento delle batterie.
- Professionisti: in caso di dubbi, consultare un tecnico qualificato.

Smaltimento:

- Centri di raccolta: smaltire le batterie esauste presso i centri di raccolta autorizzati.

Importante: queste avvertenze sono delle linee guida che potrebbero non coprire tutti i casi specifici. È sempre consigliabile consultare un professionista.